

Sistem Informasi Penggajian Karyawan Pada PT. White Horse Ceramic Indonesia

Christian Haryadi¹, Rita Wahyuni Arifin^{2*}

¹ Manajemen Informatika; AMIK BSI Bekasi; Jl. Raya Kali Abang No.8 Perwira Bekasi. Telp. (021) 88985613; e-mail:Christian.haryadi@gmail.com

² Manajemen Informatika, STMIK Bina Insani; Jl. Siliwangi No. 6 Rawa Panjang. Bekasi Barat, Telp/Fax.021-88958130/021-82400924/021-8853574; e-mail: ritawahyuni@binainsani.ac.id

* Korespondensi: e-mail: ritawahyuni@binainsani.ac.id

Diterima: 20 November 2016; Review: 25 November 2016; Disetujui: 29 November 2016

Cara sitasi: Haryadi C,Rita WA. 2016. Sistem Informasi Penggajian Karyawan Pada PT. White Horse Ceramic Indonesia . Bina Insani ICT Journal. 3 (2): 370-383.

Abstrak: Dalam era globalisasi sekarang ini, teknologi informasi melaju dengan cepatnya. Adapun komputer yang merupakan peralatan yang diciptakan untuk mempermudah pekerjaan manusia, mencapai kemajuan baik disalam pembuatan *hardware* maupun *software*. PT. White Horse Ceramic Indonesia membutuhkan sekali adanya suatu sistem yang menunjang proses penggajian yang baik bagi para karyawannya. Untuk itulah penulis mencoba membuat Tugas Akhir mengenai perancangan program penggajian karwayan pada PT. White Horse Ceramic Indonesia. Sistem yang ada pada PT. White Horse Ceramic Indonesia masih dilakukan secara manual, mulai dari pencatatan data pegawai dan penyimpanan data-data lainnya yang berhubungan dengan proses transaksi penggajian hingga pembuatan slip gaji, sehingga memungkinkan terjadinya kesalahan dalam pencatatan, yang berpengaruh dalam pembuatan laporan. Perancangan program merupakan solusi yang terbaik untuk memecahkan persoalan yang ada pada PT. White Horse Ceramic Indonesia. Dengan perancangan program ini, diharapkan jalannya kegiatan uasaha menjadi lebih efektif dan efisien.

Kata Kunci : Perancangan Program, Program Penggajian Karyawan

Abstract: In this era of globalization, the information of technology accelerates so fast. Meanwhile with the presence of computer which is one of many sophisticated instruments made by people is really helpful and to ease people's work due to the emerging of both the hardware and software. PT. White Horse Ceramic Indonesia fully needs an information system which support a fine salary payment process for the employees. And for that the writer try to make the final task about design of employee salary payment in PT. White Horse Ceramic Indonesia. At now, the system which is being applied in PT. White Horse Ceramic Indonesia still done manually, starting from employees data processing and the others data stores which related to the salary payment transaction until the making of note of salary process, however, the mistakes could be happened in registration process, so the making of reports could be affected. Design of Program is the best solution to solve some problems appeared in PT. White Horse Ceramic Indonesia. In this design of program, the operational of this business is more effective and efficient could be in expectation.

Key Word : Design of Program, Employee Salary Payment Program

1. Pendahuluan

Kemajuan teknologi akhir-akhir ini terasa begitu pesat, sehingga menuntut adanya suatu sistem yang lebih baik untuk menunjang segala pembangunan yang semakin lama semakin berkembang khususnya dibidang komputerisasi baik dalam penggunaan perangkat

keras (*hardware*) perangkat lunak (*software*) maupun sumber daya manusia (*brainware*) yang berkualitas. Semakin berkembangnya teknologi, semakin banyak pula permasalahan-permasalahan yang terjadi. Apalagi pada zaman sekarang ini kita dituntut untuk menyelesaikan segala sesuatu se-efektif dan se-efisien mungkin agar mendapatkan hasil yang maksimal.

2. Metode Penelitian

Untuk mendapatkan data-data yang dapat menunjang penyusunan Tugas Akhir ini, penulis menggunakan beberapa metode penelitian sebagai berikut :

a. Pengamatan Langsung (*Observasi*)

Suatu bentuk metode riset yang menggunakan proses pengamatan objek atau suatu permasalahan penelitian secara langsung di dunia nyata, penulis dapat mengadakan peninjauan langsung dan mengamati proses kerja khususnya pada bagian accounting Perusahaan sehingga mendapatkan informasi yang jelas mengenai permasalahan / penggunaan sistem yang berjalan.

b. Wawancara (*Interview*)

Suatu bentuk riset yang menggunakan proses tanya jawab secara langsung dan sistematis. Dalam wawancara ini penulis melakukan tanya jawab langsung dengan bagian yang berkepentingan yaitu Pemilik Perusahaan.

c. Studi Pustaka

Suatu bentuk riset yang menggunakan proses pencarian data dengan cara mencari, membaca buku dan mengolah isi dari beberapa referensi buku yang dapat dijadikan tujuan dalam pencarian data.

Dalam riset ini, penulis membatasi ruang lingkup pada pembahasan penggajian karyawan yang prosesnya mulai dari pengolahan data karyawan, pengolahan data absen, penghitungan gaji, jurnal serta pembuatan laporan yang ditujukan kepada pimpinan perusahaan.

Program adalah pernyataan yang di susun menjadi satu kesatuan prosedur yang berupa urutan langkah yang di susun secara logis dan sistematis untuk menyelesaikan masalah. Urutan langkah ini merupakan sederetan instruksi (*statement*) dalam bahasa yang di mengerti oleh komputer. Bahasa komputer merupakan sarana komunikasi yang menghubungkan antara manusia dengan komputer.

Microsoft Visual FoxPro 9.0 adalah bahasa pemrograman visual yang berorientasi pada objek (*Object Oriented Programming*) dan juga sebagai *System Manajemen Database Relational (DBMS)*. Dengan adanya *Microsoft Visual FoxPro 9.0* ini maka dapat memudahkan para *programmer* untuk membuat program yang familiar untuk pemakai (*user*) karena menggunakan visualisasi dan animasi yang cukup tinggi serta tampilan yang menarik untuk dilihat.

Menurut Chris Gane dan Trish Sarson proses normalisasi merupakan proses pengumpulan data menjadi table-table yang menunjukkan *entity* dan relasinya (Jogiyanto HM.2001:403).

Diagram alur atau *flowchart* adalah simbol-simbol yang digunakan untuk menggambarkan urutan proses yang terjadi didalam suatu program komputer secara sistematis dan logis. Bentuk *flowchart* yang sering digunakan dalam proses pembuatan program komputer adalah sebagai berikut:

a. Program *Flowchart*

Simbol-simbol yang menggambarkan proses secara rinci dan detail antara instruksi yang satu dengan lainnya dalam suatu program komputer.

b. Sistem *Flowchart*

Simbol-simbol yang menggambarkan proses secara rinci dan detail suatu sistem komputerisasi yang bersifat fisik.

Adapun teknik pembuatan *flowchart* adalah sebagai berikut:

a. *General Way*

Teknik pembuatan dengan cara ini biasanya digunakan dalam menyusun logika satu program yang menggunakan perulangan proses secara tidak langsung (*non direct loop*).

b. *Iteration Way*

Teknik pembuatan dengan cara ini biasanya digunakan untuk logika program yang cepat serta bentuk permasalahan yang kompleks. Dimana perulangan proses yang terjadi bersifat kompleks (*direct loop*).

Menurut Jogiyanto (2005:787) HIPO (*Hierarchy Plus-Input-Process-Output*) merupakan metodologi yang dikembangkan dan didukung oleh IBM. HIPO sebenarnya adalah alat dokumentasi program, akan tetapi sekarang HIPO juga banyak digunakan sebagai alat disain dan tehnik dokumentasi dalam siklus pengembangan sistem digambarkan oleh fungsi utamanya. HIPO dapat digunakan sebagai alat pengembangan system dan dokumentasi program.

3. Hasil dan Pembahasan

3.1. Spesifikasi Rancangan Program

Didalam spesifikasi rancangan program ini, penulis akan menjelaskan mengenai rancangan program yang akan dibuat, baik itu mengenai bentuk-bentuk masukan dan kelauran, normalisasi *file*, spesifikasi *file*, spesifikasi program serta *flowchart* yang akan dibuat untuk menyelesaikan permasalahan yang ada pada penggajian pada PT. White Horse Keramik Indonesia.

1. Rancangan Bentuk Masukan

Bentuk dokumen masukan merupakan dokumen atau data yang dibuat sebagai acuan dalam pembuatan atau pengisian data pada program penggajian PT. White Horse Keramik Indonesia ini.

Adapun dokumen masukan yang digunakan adalah sebagai berikut:

- | | |
|-----------------|-----------------------------|
| a. Nama Dokumen | : Data Karyawan |
| Fungsi | : Untuk mengetahui karyawan |
| Sumber | : Karyawan |
| Tujuan | : HRD |
| Media | : <i>Layout</i> monitor |
| Frekuensi | : Setiap ada karyawan baru |

2. Rancangan Bentuk Keluaran

Bentuk dokumen keluaran merupakan dokumen atau data yang dibuat berdasarkan data keluaran penggajian PT. White Horse Keramik Indonesia, yang berupa slip gaji dan laporan gaji yang digunakan sebagai bukti transaksi penggajian yang telah dilakukan.

Adapun dokumen keluaran yang digunakan adalah sebagai berikut:

- | | |
|-----------------|--|
| a. Nama Dokumen | : Slip Gaji |
| Fungsi | : Sebagai bukti pembayaran gaji karyawan |
| Sumber | : HRD |
| Tujuan | : Karyawan |
| Media | : Kertas |
| Frekuensi | : Setiap Pembayaran Gaji |

- | | |
|-----------------|---|
| b. Nama Dokumen | : Laporan Gaji |
| Fungsi | : Untuk mengetahui Jumlah gaji yang dikeluarkan |
| Sumber | : HRD |
| Tujuan | : Pimpinan Perusahaan |
| Media | : Kertas |
| Frekuensi | : Periode Tertentu |
| Jumlah | : Sesuai Kebutuhan |

3. Normalisasi File

- | |
|---|
| a. Bentuk Tidak Normal (<i>Unnormalized Form</i>) |
|---|

| | | | |
|-----------|----------------|------------|-----------------|
| Nik | Sakit | Bulan | Tanggal |
| Nama_kar | Izin | Nik | Total_transport |
| Kojab | Alpa | No_absen | Total_makan |
| Alamat | Kojab | Nama_kar | No_jurnal |
| Agama | Nama_jab | Kojab | Tgl_jurnal |
| Status | Gapok | Status | Debet |
| Jenis_kel | Tjabatan | Gapok | Kredit |
| No_absen | Ttransport | Tjabatan | No_perkiraan |
| Bulan | Tmakan | transport | Noslip |
| Nik | No_perkiraan | Tmakan | No_perkiraan |
| Nama_kar | Nama_perkiraan | Jamsostek | Tdebit |
| Masuk | Noslip | Total_gaji | Tkredit |

Gambar 1. Bentuk Tidak Normal (*Unnormalized Form*)

b. Bentuk Normal Kesatu (*First Normal Form* atau *1NF*)

| | | |
|-----------|----------------|-----------------|
| Nik* | Alpa | Jamsostek |
| Nama_kar | Kojab* | Total_gaji |
| Alamat | Nama_jab | Total_transport |
| Agama | Gapok | Total_makan |
| Status | Tjabatan | No_jurnal* |
| Jenis_kel | Ttransport | Tgl_jurnal |
| No_absen* | Tmakan | Debet |
| Bulan | No_perkiraan* | Kredit |
| Masuk | Nama_perkiraan | Tdebit |
| Sakit | Noslip* | Tkredit |
| Izin | Tanggal | |

Keterangan :

* : *Candidate Key* (Calon Kunci Utama)

Gambar 2. Bentuk Normalisasi Kesatu (*First Normal Form* atau *1NF*)

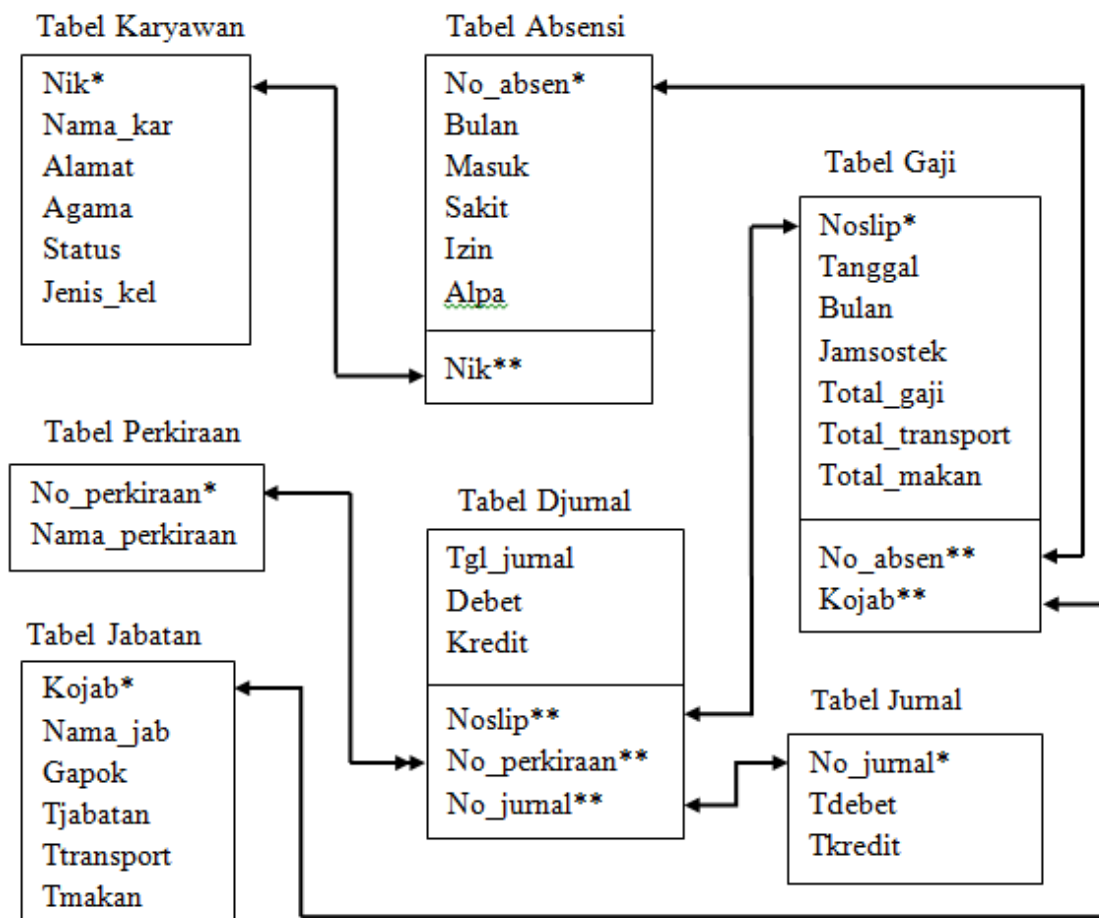
c. Bentuk Normal Kedua (*Second Normal Form* atau *2NF*)

Keterangan :

* : *Primary Key* (Kunci Utama)

** : *Foreign Key* (Kunci Tamu)

: *One To One*

: *One Two Many*

Gambar 3. Bentuk Normalisasi Kedua (*Second Normal Form* atau *2NF*)

4. Spesifikasi File

Spesifikasi *file* menjelaskan tentang *file-file* yang akan digunakan dalam rancangan program yang diajukan dan sebagai media penyimpanan data dari proses yang terjadi pada rancangan program. Penulis membuat satu database yang bernama *Penggajian.dbc*. Adapun spesifikasi *file-file* tersebut antara lain:

- a. Nama file : File Karyawan
- Fungsi File : Untuk menyimpan data karyawan
- Akronim File : Karyawan.dbf
- Tipe File : File Master
- Organisasi File : *Index Sequential*
- Akses File : *Random*
- Panjang Record : 149 byte
- Kunci Field : Nik
- Media : *Hardisk*

Tabel 1. Spesifikasi File Karyawan

| No. | Elemen | Akronim | Type | Width | Ket |
|-----|--------------------|-----------|------|-------|-------------|
| 1. | No. Induk Karyawan | Nik | C | 9 | Kunci Utama |
| 2. | Nama Karyawan | Nama_kar | C | 40 | - |
| 3. | Alamat | Alamat | C | 50 | - |
| 4. | Agama | Agama | C | 15 | - |
| 5. | Status | Status | C | 20 | - |
| 6. | Jenis Kelamin | Jenis_kel | C | 15 | - |

- b. Nama file : File Jabatan
 Fungsi File : Untuk melihat posisi jabatan
 Akronim File : Jabatan.dbf
 Tipe File : File Master
 Organisasi File : *Index Sequential*
 Akses File : *Random*
 Panjang Record : 75 byte
 Kunci Field : Kojab
 Media : *Hardisk*

Tabel 2. Spesifikasi File Jabatan

| No. | Elemen | Akronim | Type | Width | Ket |
|-----|---------------------|------------|------|-------|-------------|
| 1. | Kode Jabatan | Kojab | C | 3 | Kunci Utama |
| 2. | Nama Jabatan | Nama_jab | C | 40 | - |
| 3. | Gaji Pokok | Gapok | N | 8 | - |
| 4. | Tunjangan Jabatan | Tjabatan | N | 8 | - |
| 5. | Tunjangan Transport | Ttransport | N | 8 | - |
| 6. | Tunjangan Makan | Tmakan | N | 8 | - |

- c. Nama file : File Perkiraan
 Fungsi File : Untuk memperkirakan
 Akronim File : perkiraan.dbf
 Tipe File : File Master
 Organisasi File : *Index Sequential*
 Akses File : *Random*
 Panjang Record : 26 byte
 Kunci Field : No_perkiraan
 Media : *Hardisk*

Tabel 3. Spesifikasi File Perkiraan

| No. | Elemen | Akronim | Type | Width | Ket |
|-----|----------------|----------------|------|-------|-------------|
| 1. | No. Perkiraan | No_perkiraan | C | 6 | Kunci Utama |
| 2. | Nama Perkiraan | Nama_perkiraan | C | 20 | - |

- d. Nama file : File Absensi
 Fungsi File : Untuk mengetahui data kehadiran karyawan
 Akronim File : Absensi.dbf
 Tipe File : File Transaksi
 Organisasi File : *Index Sequential*
 Akses File : *Random*
 Panjang Record : 32byte
 Kunci Field : No_absen
 Media : *Hardisk*

Tabel 4. Spesifikasi File Absensi

| No. | Elemen | Akronim | Type | Width | Ket |
|-----|-------------|----------|------|-------|-------------|
| 1. | No. Absensi | No_absen | N | 7 | Kunci Utama |
| 2. | Bulan | Bulan | D | 8 | - |
| 3. | Masuk | Masuk | N | 2 | - |
| 4. | Sakit | Sakit | N | 2 | - |
| 5. | Izin | Izin | N | 2 | - |
| 6. | Alpa | Alpa | N | 2 | - |
| 7. | Nik | Nik | C | 9 | Kunci Tamu |

- e. Nama file : File Gaji
 Fungsi File : Untuk menyimpan data gaji karyawan
 Akronim File : Gaji.dbf
 Tipe File : File Transaksi
 Organisasi File : *Index Sequential*
 Akses File : *Random*
 Panjang Record : 59 byte
 Kunci Field : No_slipgaji
 Media : *Hardisk*

Tabel 5. Spesifikasi File Gaji

| No. | Elemen | Akronim | Type | Width | Ket |
|-----|-----------------|-----------------|------|-------|-------------|
| 1. | No. Slip Gaji | Noslip | C | 9 | Kunci Utama |
| 2. | Tanggal | Tanggal | D | 8 | - |
| 3. | Jamsostek | Jamsostek | N | 8 | - |
| 4. | Total Gaji | Total_gaji | N | 8 | - |
| 5. | Total Transport | Total_transport | N | 8 | - |
| 6. | Total Makan | Total_makan | N | 8 | - |
| 7. | No. Absensi | No_absen | N | 7 | Kunci Tamu |
| 8. | Kode Jabatan | Kojab | C | 3 | Kunci Tamu |

- f. Nama File : File Jurnal
 Fungsi File : Untuk menjurnal
 Akronim File : Jurnal.dbf
 Tipe File : File Transaksi
 Organisasi File : *Index Sequential*

Akses File : *Random*
 Panjang Record : 20 byte
 Kunci Field : No_jurnal
 Media : *Hardisk*

Tabel 6. Spesifikasi File Jurnal

| No. | Elemen | Akronim | Type | Width | Ket |
|-----|-----------|-----------|------|-------|-------------|
| 1. | No Jurnal | No_jurnal | C | 4 | Kunci Utama |
| 2. | Debet | Tdebit | N | 8 | - |
| 3. | Kredit | Tkredit | N | 8 | - |

g. Nama File : File Detail Jurnal
 Fungsi File : Untuk menjurnal
 Akronim File : Djurnal.dbf
 Tipe File : File Transaksi
 Organisasi File : *Index Sequential*
 Akses File : *Random*
 Panjang Record : 43 byte
 Kunci Field : -
 Media : *Hardisk*

Tabel 7. Spesifikasi File Djurnal

| No. | Elemen | Akronim | Type | Width | Ket |
|-----|----------------|--------------|------|-------|------------|
| 1. | Tanggal Jurnal | Tgl_jurnal | D | 8 | - |
| 2. | Debet | Debet | N | 8 | - |
| 3. | Kredit | Kredit | N | 8 | - |
| 4. | No. Perkiraan | No_perkiraan | C | 6 | Kunci Tamu |
| 5. | No. Slip Gaji | Noslip | C | 9 | Kunci Tamu |
| 6. | No. Jurnal | No_jurnal | C | 4 | Kunci Tamu |

5. Struktur Kode

Agar data akan lebih efisien dan efektif dalam proses pemasukan data, maka dapat digunakan kode-kode untuk mewakili suatu data. Sehingga dapat mengurangi jumlah pemasukan data yang harus masuk, namun tidak mengurangi kelengkapan data tersebut. Ada beberapa macam kode yang akan digunakan dalam perancangan program ini yaitu :

a. No Induk Karyawan

Panjang : 9 digit
 Tipe : Karakter
 Keterangan : 04 Bulan Masuk
 08 Tahun Masuk
 00001 Nomor Induk

Struktur

| | | | | | | | | |
|---|---|---|---|---|---|---|---|---|
| x | x | x | x | x | x | x | x | x |
|---|---|---|---|---|---|---|---|---|

Contoh

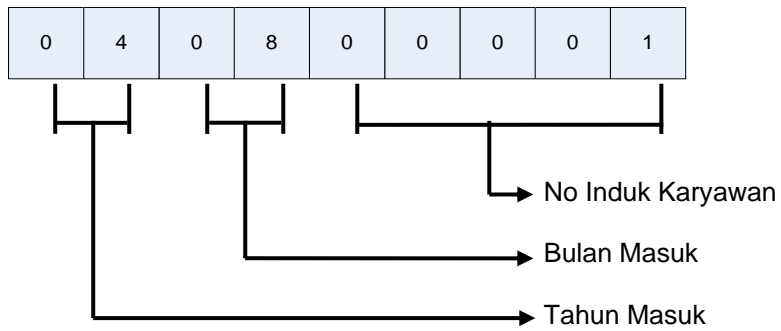

6. Program Flowchart

a. Program Flowchart Menu Login

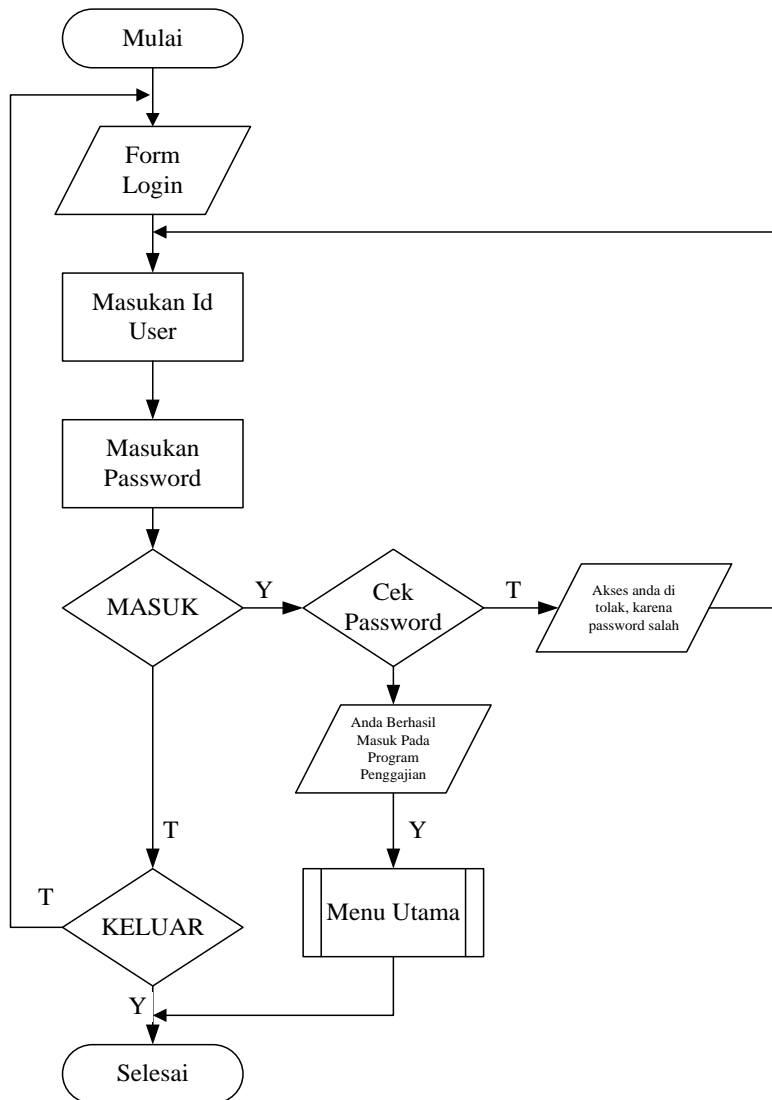

Gambar 4. Program Flowchart Menu Login

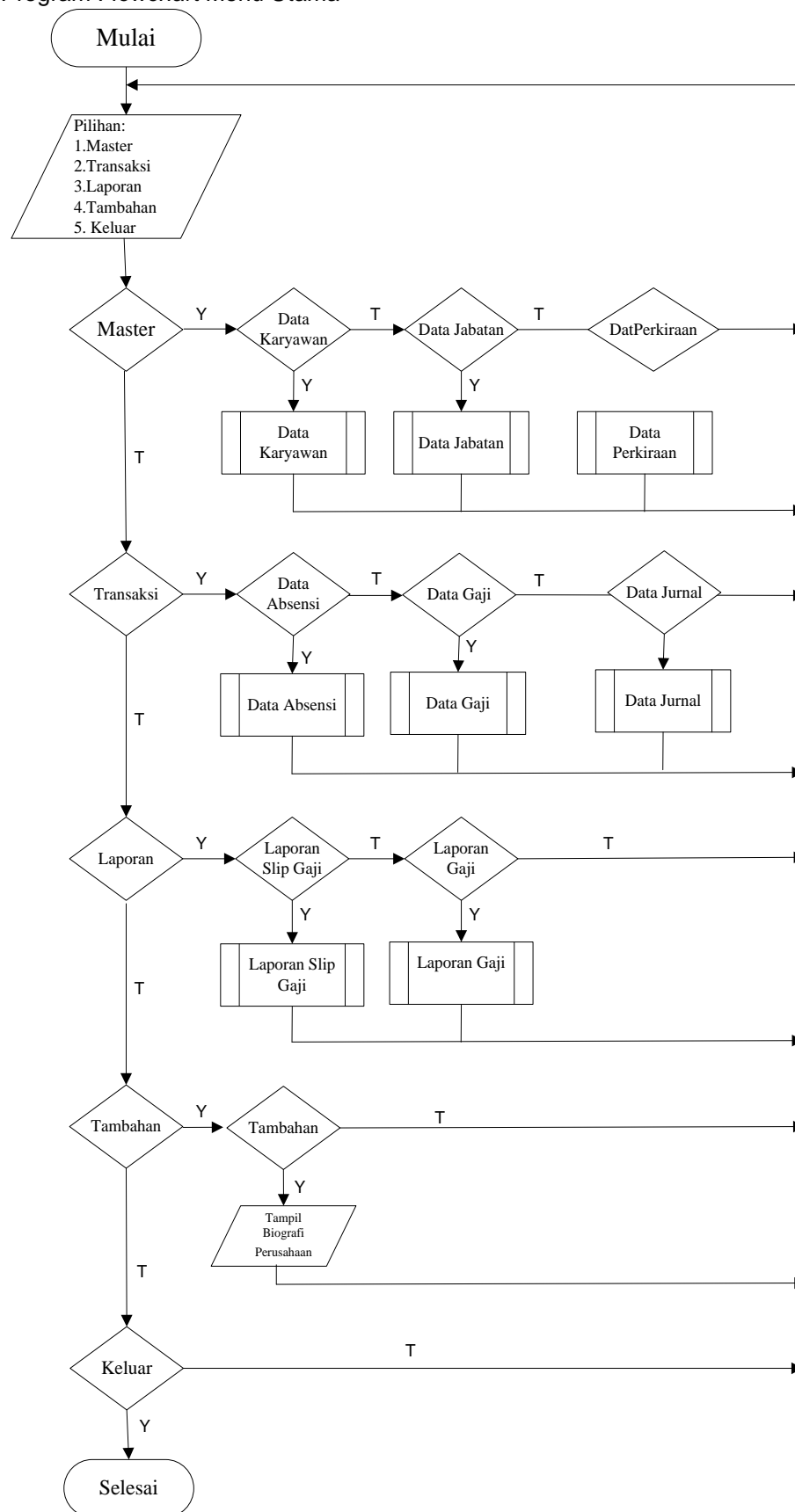
b. Program *Flowchart* Menu UtamaGambar 5. Program *Flowchart* Menu Utama

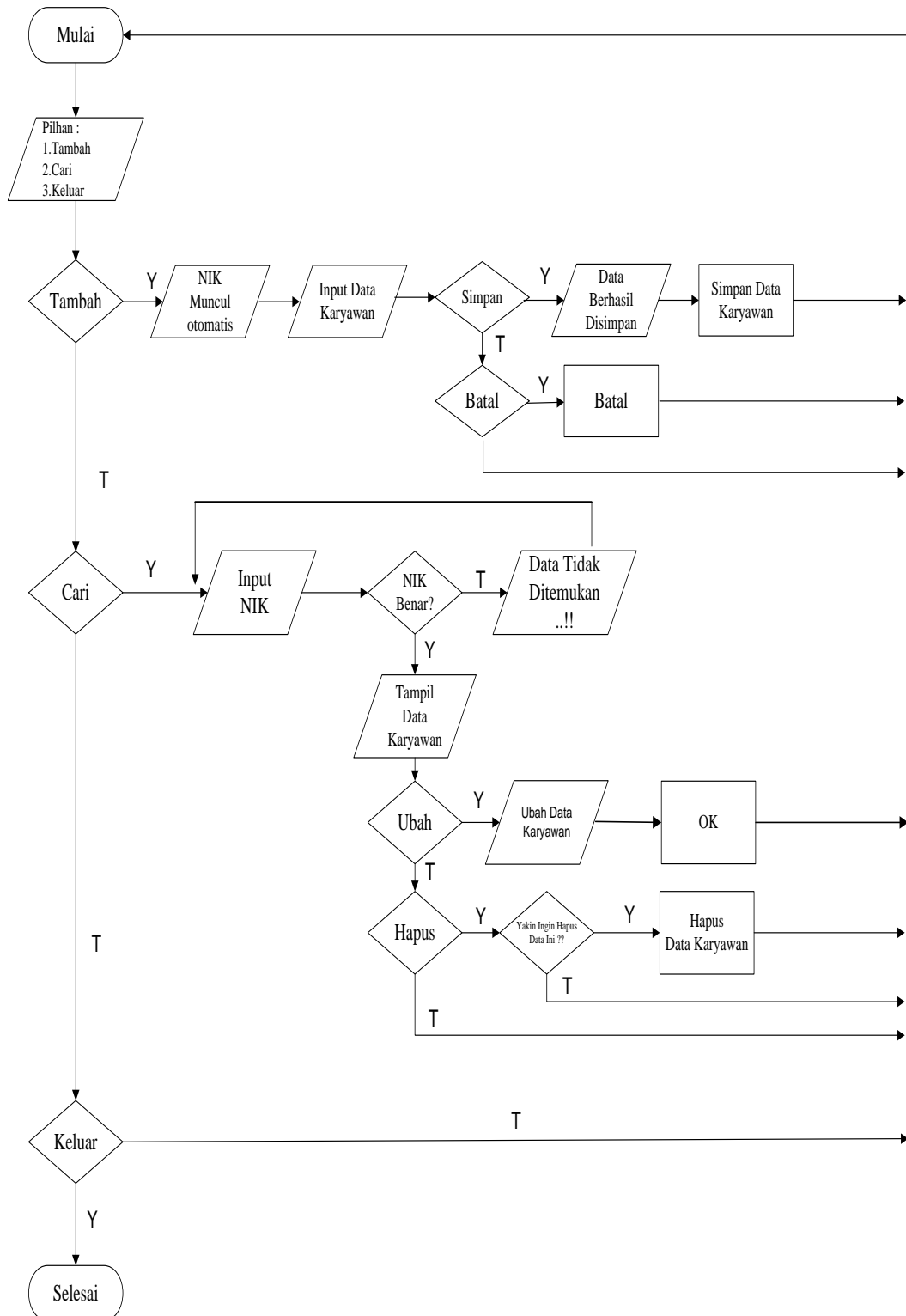
c. Program *Flowchart Form Karyawan*Gambar 6. Program *Flowchart Form Karyawan*

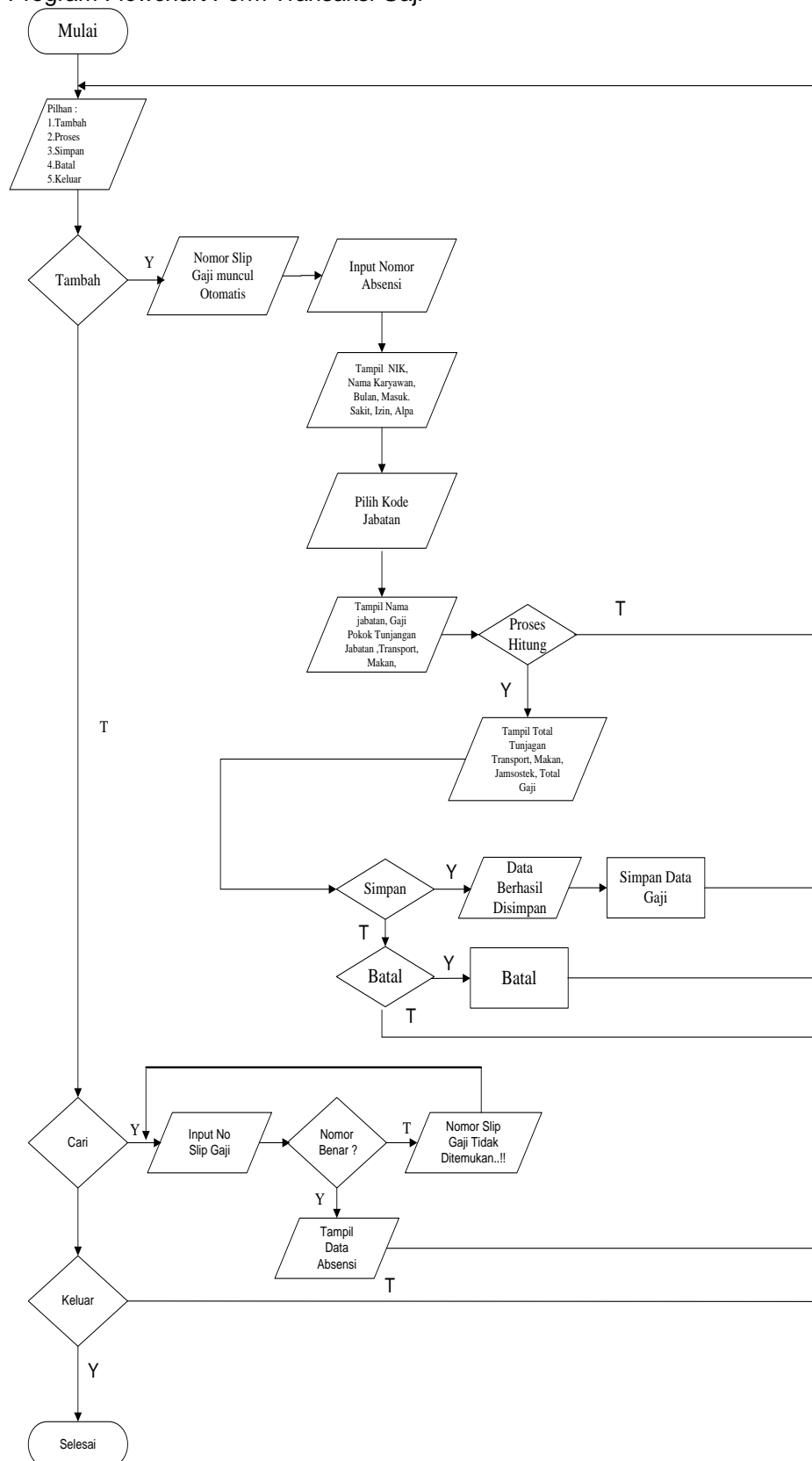
d. Program *Flowchart Form Transaksi Gaji*Gambar 7. Program *Flowchart Form Transaksi Gaji*

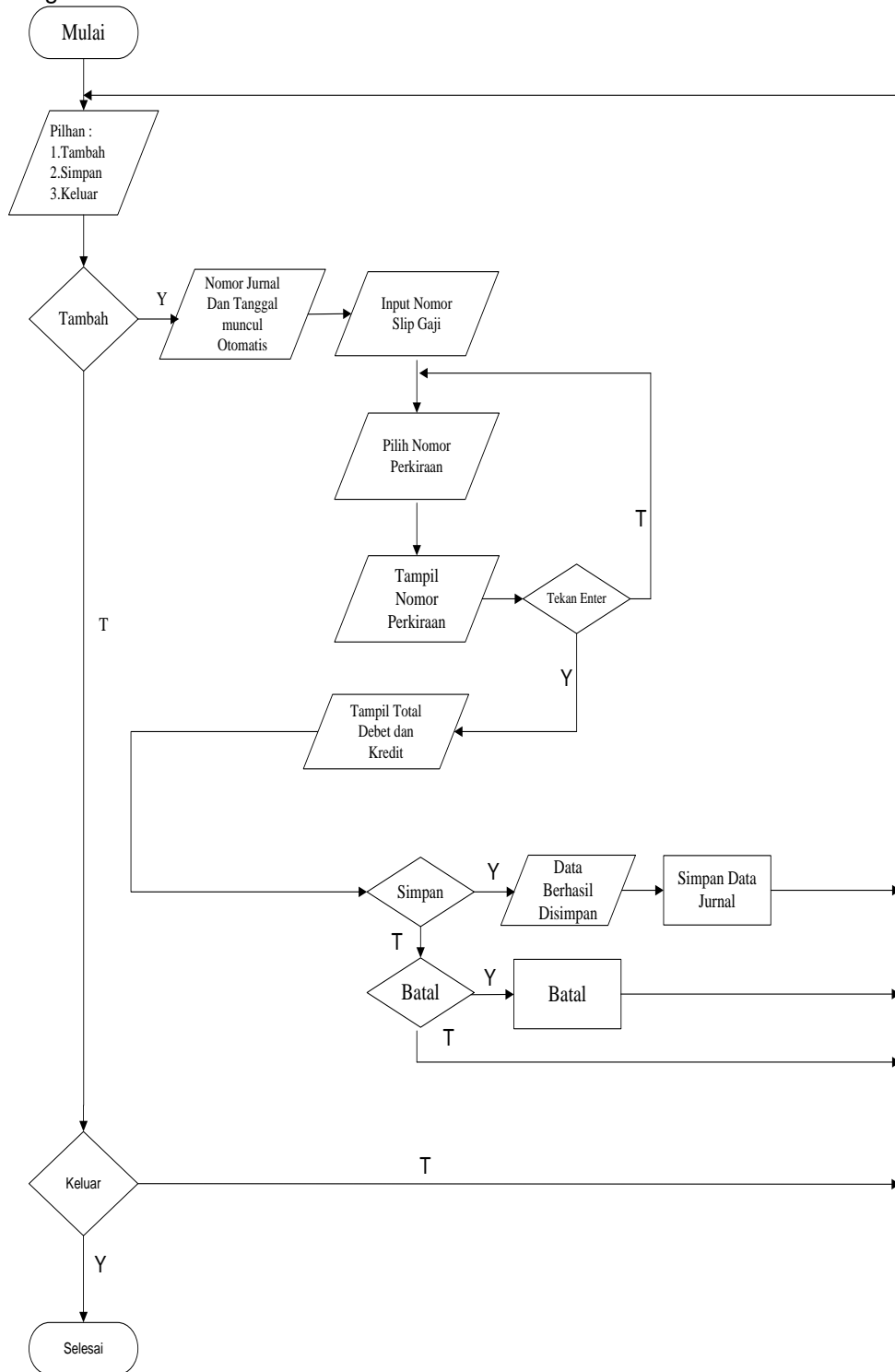
e. Program *Flowchart Form Jurnal*Gambar 8. Program *Flowchart Form Jurnal*

4. Kesimpulan

Berdasarkan pembahasan tentang sistem informasi penggajian karyawan pada PT. White Horse Ceramic Indonesia, penulis dapat mengambil kesimpulan sebagai berikut :

1. Komputerisasi menjadi alternatif pemecahan masalah dalam pengolahan data penggajian di setiap perusahaan dibandingkan dengan cara manual.
2. Sistem penggajian sangat penting untuk PT. White Horse Ceramic Indonesia, karena semakin bertambahnya jumlah karyawan. Dengan menggunakan aplikasi ini diharapkan tidak memakan waktu dibandingkan dengan cara manual.
3. Proses penyimpanan data dengan menggunakan media komputer, akan lebih aman dibandingkan dengan media kertas.
4. Mempercepat dan mempermudah proses pengolahan data gaji karyawan dan pembuatan laporan.

Referensi

Andi. 2005. Seri Panduan Lengkap Ms. Visual Foxpro 9.0. Madiun: Andi.

Andi. 2007. Seri Panduan Praktis Pemrograman Database dengan Visual Foxpro 9.0. Semarang: Andi.

Hartono J. 2001. Analisis dan Desain Sistem Informasi (Pendekatan Terstruktur). Yogyakarta: Andi Offset.

Jogiyanto. 2005. Analisa dan Desain Sistem Informasi Pendekatan Terstruktur, teori dan praktik aplikasi bisnis. Yogyakarta: Andi Offset.

Supardi Y. 2010. Semua Bisa Menjadi Programmer Visual Foxpro 9.0. Jakarta: PT. Alex Media Komputindo.

Tjahjadi D. 2010. Membuat Program Aplikasi dengan Visual FoxPro 9.0. Yogyakarta: Andi Offset.